

# RELICIA 爆風クリップファン

## 取扱説明書

ご使用前にこの取扱説明書をよくお読みください。

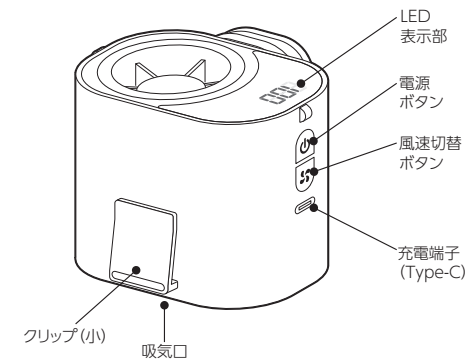
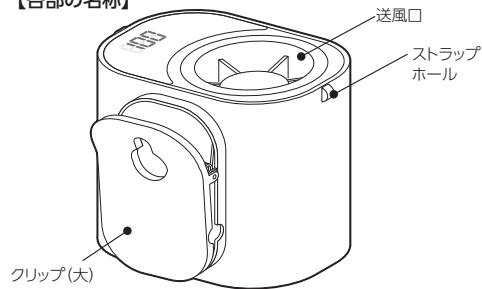

### 【各部の名称】



※イラストはイメージです。実際の外観と異なる場合があります。  
※本製品のデザイン、仕様は予告無く変更される場合があります。

### 使用方法

#### 【送風の開始と停止】

電源ボタン(  )を長押しすると 風速「1」で送風が開始されます。もう一度電源ボタン(  )を長押しすると送風が停止されます。

#### 【風速の切替】

送風中、風速切替ボタン(  )を押すごとに風速を5段階(1→25→50→75→100)で切り替えることができます。風速レベルはLED表示部に表示されます。

#### 【充電残量の確認】

送風中、電源ボタン(  )をダブルクリックする(短く2回連続で押し)と充電残量をLED表示部で確認することができます。

表示は一定時間経過後、風速レベル表示に戻ります。

※送風中は吸気口をふさがらないでください。

※送風中は本体に顔を近づけすぎないでください。髪の毛が巻き込まれる危険があります。

### クリップの使い方

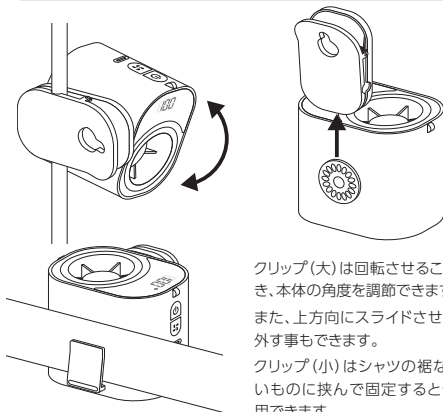

クリップ(大)は回転させることができ、本体の角度を調節できます。また、上方向にスライドさせて取り外す事もできます。クリップ(小)はシャツの裾など、薄いものに挟んで固定するときに使用できます。

### ●使用シーン



●傘に  
傘の中棒をクリップ(大)ではさみ、顔に向けて送風します。

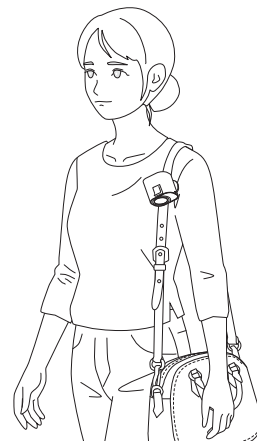

●リュック・ショルダーバックのベルトにクリップ(大)ではさみ、顔に向けて送風します。



●ボトムスに  
クリップ(大)で取り付け、シャツの中を送風します。

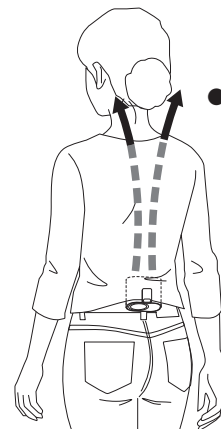

●トップスの裾に  
クリップ(小)で内側に取り付け、シャツの中を送風します。

## 充電方法

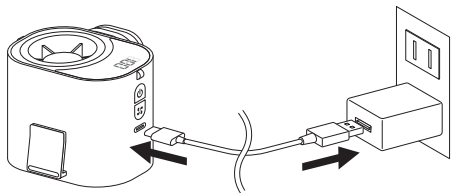

充電ケーブルを本体の充電端子とUSB充電アダプタに接続し、充電を行ってください。

※USB充電アダプタは付属していません。5V/1Aのアダプタを別途ご用意ください。

充電中はLED表示部に電池アイコン(  )が点滅表示されます。電池アイコンが点灯表示に変わったら充電完了です。

充電中、電源ボタン(  )をダブルクリックする(短く2回連続で押す)と、充電量をLED表示部で確認することができます。

## 製品仕様

電 源	USB入力 5.0V/1.0A
消費電力	5W
バッテリー	2000mAh(半固体電池)
稼働時間	約2.5~9時間
充電時間	約3.5時間
風力調節	5段階 最大風力 14000rpm
本体材質	ABS
本体重量	約125g
本体サイズ	約65(幅)×80(奥行)×70(高)mm
USBケーブル長さ	約30cm
付 属 品	本体×1 充電ケーブル×1 ストラップ×1

## 安全上のご注意

この項目では、人への危害や財産の損害を防ぐための注意事項を説明しています。本取扱説明書で使用する各マークには下記の意味があります。

 してはいけない内容です。  実行しなければならない内容です。

 **警告** この表示を無視して誤った取扱いをすると、人が死亡または重傷を負う危険があります。

 本製品を分解・改造しないでください。感電の原因となります。故障の場合はお客様ご自身で修理せず、販売店またはサポートセンターまでご依頼ください。

 本製品を落下させたり、強い衝撃を与えないでください。また、火中に投げ入れないでください。発火や爆発の原因となります。

 暖房器具や調理器具などの熱源のそば、直射日光のあたる場所で保管・使用をしないでください。発熱・発火・故障の原因となります。

 本製品が変形や破損をしている場合は使用しないでください。感電や故障の原因となります。

 ピンや針金など、金属や異物を本製品のコネクタ部に刺したり、本体内部に入れないでください。感電や故障の原因となります。

 本製品やケーブルの端子部にほこりや金属粉、液体などを付着させないでください。感電や故障の原因となります。

 本製品を水やその他液体で濡らさないでください。感電や故障の原因となります。

 **注意** この表示を無視して誤った取扱いをすると、人的および物的損害が発生する危険があります。

 長時間、体の同じ場所に風を当て続けしないでください。健康被害の原因となります。

 本製品やケーブルの上に重いものや鋭利なものを載せないでください。故障や感電の原因となります。

 本製品のお手入れの際、アルコール・漂白剤・溶剤、その他液体は使用しないでください。本体の変質・故障の原因となります。

 バッテリーは消耗品です。使用・充電を繰り返すごとに性能が低下しますが故障ではありません。あらかじめご了承ください。

 廃棄する際はお住いの自治体のルールにしたがって廃棄・リサイクルを行ってください。

 本製品を使用したことによる物品の破損、健康被害などについては、弊社では責任は負いかねますので、あらかじめご了承ください。

## アフターサービス

### ①初期不良について

本体・付属品がはじめてから破損している場合は、購入日とお買い上げの販売店を証明できる書類をご用意のうえ、14日以内に販売店または下記サポートセンターまでご連絡ください。14日を過ぎた交換依頼には応じられませんのでご了承ください。一度ご使用になった製品は、原則として返品をお受けすることができません。ただし、あきらかに不備、不良と認められた製品につきましては、代替品と交換いたします。その他の責は一切、お受けすることができませんのであらかじめご了承ください。

### ②修理を依頼される時

※保証期間中は製品に製品保証書を添えてお買い上げ販売店へご持参ください。保証規定の記載内容により、無料修理又は商品交換をいたします。  
※保証期間経過後の修理は、修理すれば使用できる製品については有料で修理を承ります。  
※保証期間内外に関わらず、当社に直接お送り頂く際の送料は、お客様負担とさせていただきます。

株式会社TOHOホームページ  
<https://toho-corporation.com/>



## 製品保証書

製品名 爆風クリップファン RLC-CLF125

保証期間(お買い上げ日より) 本体6か月間

### 〈保証規定〉

当社ではアフターサービスを提供することを保証いたします。お客様の利益を保護するため、下記の文章をご覧ください。

①ご購入日から6か月以内に正常なご使用で故障が発生した場合、製品と製品保証書をご持参のうえ、お買い上げ販売店またはサポートセンターにお申しつけください。当社無料修理保証規定に基づき無償で本体を修理、または新品と交換いたします。

②本体以外の付属品については、初期不良時の交換のみ無償対応いたします。(購入日より14日以内)

③本製品をネットオークション、ネットフリーマーケットまたはそれに類する条件で入手した場合は製品保証の対象外となります。

④本製品を他者から譲り受けた場合、製品保証の対象者は購入者本人となります。当保証規定に基づく修理や初期不良交換の依頼は購入者本人(購入したことを証明し得る者)が行う必要があります。

⑤保証対象は本体のみとなります。本体以外の物品、建造物などの故障や破損については、いかなる場合でも保証の対象外となります。

⑥保証期間でも次のような場合には有料修理となります。

※使用上の誤り、または改造や不当な修理による故障または損傷。  
※お買い上げ後の取付場所の移動、落下、引越し、輸送等による故障または損傷。

※火災、地震、水害、落雷、その他天災地変ならびに公害や異常電圧その他の外部要因による故障または損傷。

※業務用としての使用、船舶への搭載など一般家庭用以外に使用された場合の故障または損傷。

※本書の提示がない場合。

※お買い上げ年月日、販売店を証明できる書類のない場合。

⑦本書は日本国内においてのみ有効です。Effective only in Japan.

●お買い上げ年月日、販売店を証明できる書類を必ずご提示ください。

●本書は再発行いたしませんので紛失しないよう大切に保管してください。

販売元 株式会社TOHO

サポートセンター電話番号

 **03-6803-0191**

受付時間/月~金10:00~12:00 13:00~16:00  
土、日、祝祭日および当社規定休業日を除く